



**AQUA**  
S T E E L

# odwodnienia prysznicowe

katalog 2022/2023







# AQUA

S T E E L

## NOWOŚĆ BLACK EDITION

### PRZYJAZNE



Jest przyjazne w użytkowaniu, dzięki gładkiej elektropolerowanej powierzchni

### FUNKCJONALNE

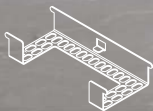

Wyposażone jest w wymiową kratkę, która chroni syfon przed nadmiarem zabrudzeń

### TRWAŁE

**99%**  
stali nierdzewnej

Zbudowane ze stali nierdzewnej co zapewnia trwałość na długie lata

### BEZPIECZNE

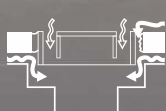

Posiada wtórny odpływ wody, który chroni podłoże brodzika przed zawilgoceniem

### PRAKTYCZNE

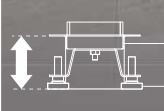

Jest łatwe w montażu, dzięki niskiej zabudowie od 68 mm do 95 mm

### KOMFORTOWE

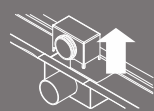

Posiada wymiowany syfon ze stali nierdzewnej, który zapewnia komfort w usuwaniu zanieczyszczeń

### SKUTECZNE



Skutecznie odprowadza wodę na poziomie 36 l/min

### UNIWERSALNE

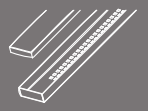

Posiada odwracalny ruszt z możliwością wklejenia płytki



# liniowe odwodnienia prysznicowe



WERSJA NIERDZEWNA

WERSJA CZARNA



## » Dostępne warianty odwodnienia - cennik

długość (mm)	WERSJA NIERDZEWNA		WERSJA CZARNA	
500	SX-OLA500...	644,10 zł	SX-OLA500BG	695,40 zł
600	SX-OLA600...	668,60 zł	SX-OLA600BG	734,20 zł
700	SX-OLA700...	691,70 zł	SX-OLA700BG	778,60 zł
800	SX-OLA800...	715,50 zł	SX-OLA800BG	834,00 zł
900	SX-OLA900...	746,00 zł	SX-OLA900BG	863,50 zł
1000	SX-OLA1000...	788,70 zł	SX-OLA1000BG	930,00 zł

W miejsce kropek należy wpisać wybrany model rusztu.

## » Dostępne warianty odwodnienia:

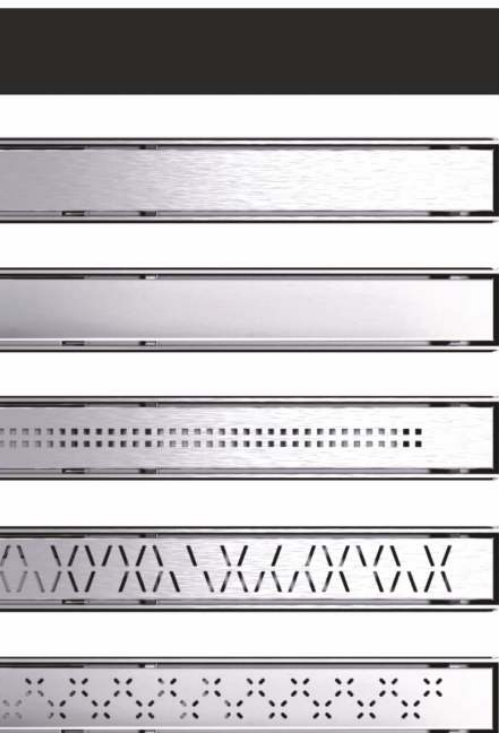

- Czarny BG
- Szlifowany SZG
- Polerowany PG
- Szlifowany SZ3
- Szlifowany SZ5
- Polerowany P6

## » Budowa odwodnienia:

ruszt nierdzewny

kratka na zanieczyszczenia

syfon nierdzewny

ramka nierdzewna

korpus nierdzewny

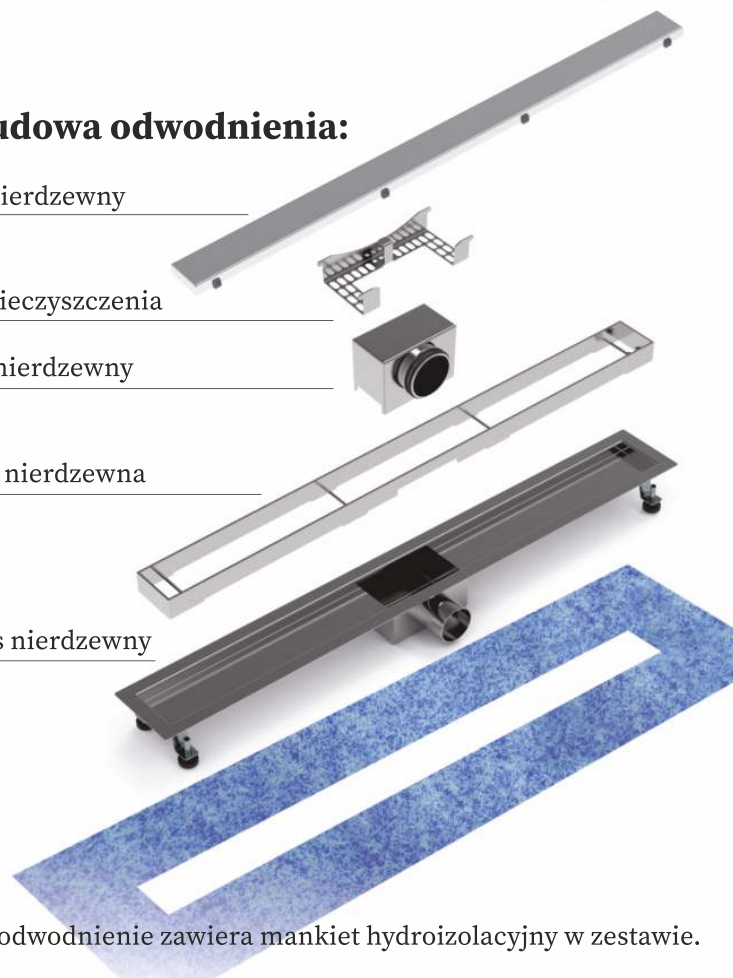

Każde odwodnienie zawiera mankiety hydroizolacyjne w zestawie.





# AQUA

S T E E L

## PRZYJAZNE



Jest przyjazne w użytkowaniu dzięki łatwemu dostępowi do wszystkich zakamarków i gładkiej elektropolerowanej powierzchni

## FUNKCJONALNE



Wyposażone jest w wyjmowaną kratkę, która chroni syfon przed nadmiarem zabrudzeń

## TRWAŁE

# 99%

stali nierdzewnej

Zbudowane jest ze stali nierdzewnej, co zapewnia trwałość na długie lata

## BEZPIĘCZNE

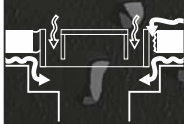

Posiada wtórny odpływ wody, który chroni podłoże brodzika przed zawilgoceniem

## PRAKTYCZNE



Jest łatwe w montażu dzięki niskiej zabudowie od 68 mm oraz konieczności wykonania spadku tylko w jedną stronę

## KOMFORTOWE

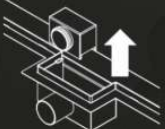

Posiada wyjmowany syfon ze stali nierdzewnej, który zapewnia komfort w usuwaniu zanieczyszczeń

## SKUTECZNE

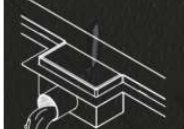

Skutecznie odprowadza wodę na poziomie 36 l/min

## STYLOWE



Posiada stylową i smukłą budowę dzięki niewidocznej szczelinie, która nadaje Twojej łazience niepowtarzalnego charakteru

# szczelinowe odwodnienia prysznicowe



## Szczelinowe odwodnienia prysznicowe AQUA STEEL LS

z rusztem do wklejenia glazury GL z mankietem hydroizolacyjnym

długość (mm)	symbol	cena (zł)
600	SX-OLS600GL	723,10
700	SX-OLS700GL	754,10
800	SX-OLS800GL	768,40
900	SX-OLS900GL	801,50
1000	SX-OLS1000GL	847,20

## Szczelinowe odwodnienia prysznicowe AQUA STEEL LS

z rusztem szlifowanym SZG z mankietem hydroizolacyjnym

długość (mm)	symbol	cena (zł)
600	SX-OLS600SZG	694,10
700	SX-OLS700SZG	725,40
800	SX-OLS800SZG	739,30
900	SX-OLS900SZG	771,00
1000	SX-OLS1000SZG	815,00

## » Dostępne warianty rusztu:

ruszt gładki szlifowany SZG

ruszt do wklejenia glazury GL

## » Niska zabudowa od 68 mm

wyjmowany ruszt



wyjmowana kratka na zabrudzenia



wyjmowany syfon ułatwiający czyszczenie

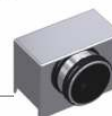

korytko

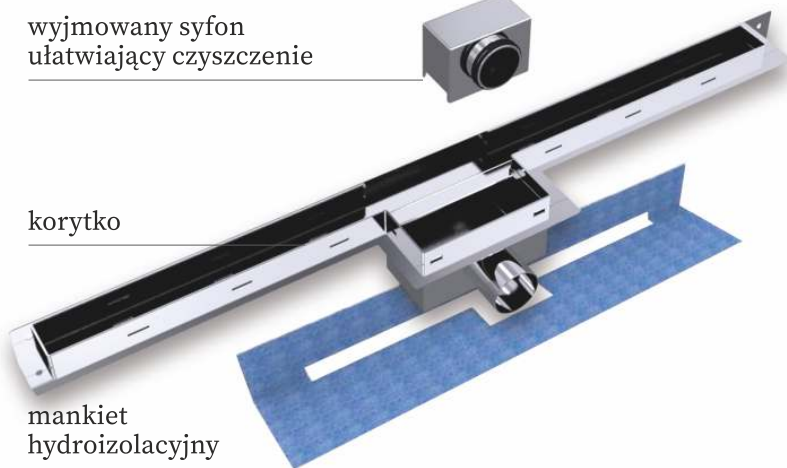

mankiet hydroizolacyjny

Wszystkie elementy oprócz mankieta zostały wykonane ze stali nierdzewnej.

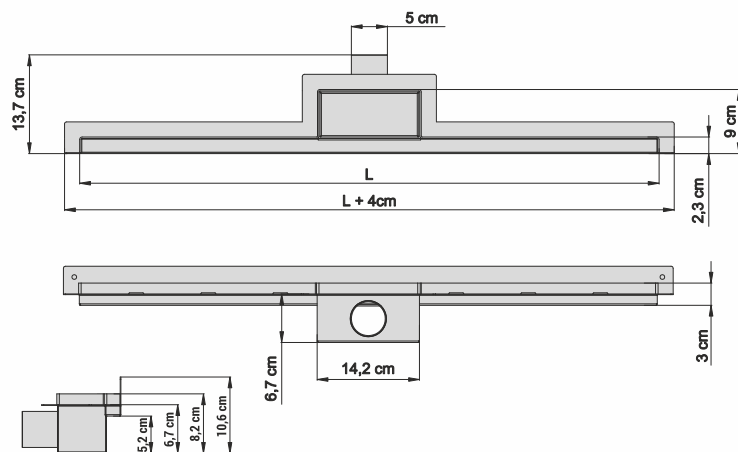





# AQUA

S T E E L

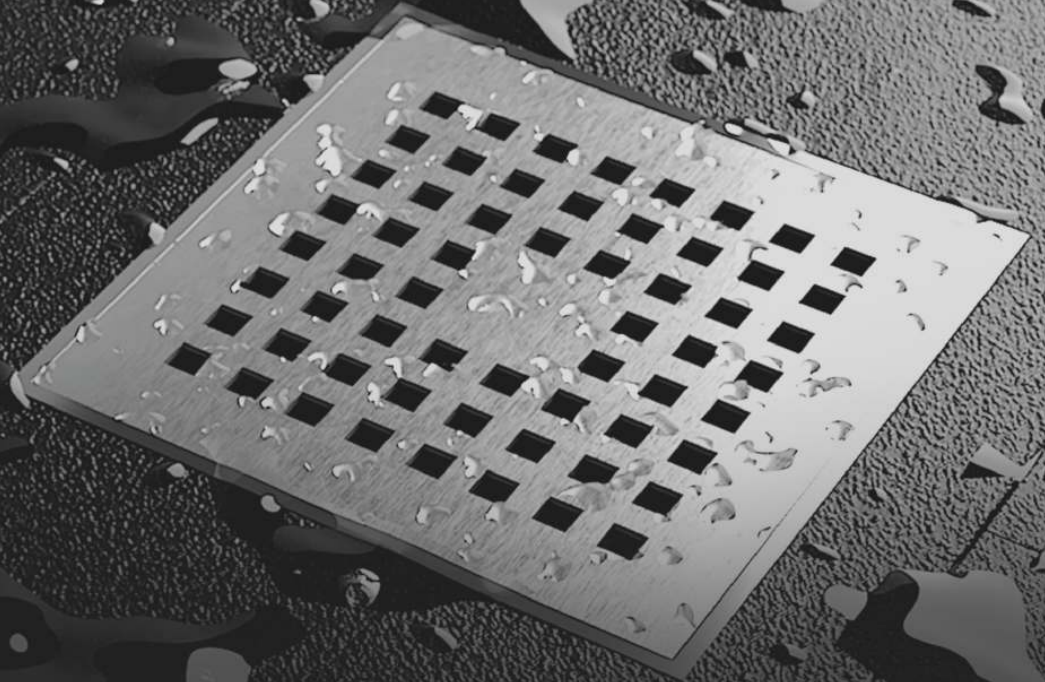

## PRZYJAZNE



Jest przyjazne w użytkowaniu dzięki łatwemu dostępowi do wszystkich zakamarków i gładkiej elektropolerowanej powierzchni

## FUNKcjONALNE

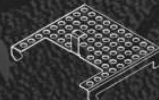

Wyposażone jest w wyjmowaną kratkę, która chroni syfon przed nadmiarem zabrudzeń

## TRWAŁE

# 99%

stali nierdzewnej

Zbudowane jest ze stali nierdzewnej, co zapewnia trwałość na długie lata

## BEZPIECZNE

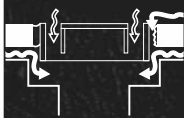

Posiada wtórny odpływ wody, który chroni podłoże brodzika przed zawilgoceniem

## PRAKTYCZNE

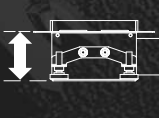

Jest łatwe w montażu dzięki niskiej zabudowie od 68 mm

## KOMFORTOWE

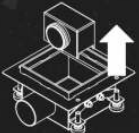

Posiada wyjmowany syfon ze stali nierdzewnej, który zapewnia komfort w usuwaniu zanieczyszczeń

## SKUTECZNE

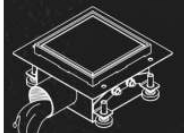

Skutecznie odprowadza wodę na poziomie 36 l/min

## UNIwersALNE



Dostępne jest w trzech wariantach stylistycznych i funkcjonalnych łącznie z rusztem wzmocnionym przenoszącą zwiększone obciążenia K3,0

# punktowe odwodnienia prysznicowe



## Punktowe odwodnienia prysznicowe AQUA STEEL PA z mankietem hydroizolacyjnym

z rusztem:	symbol	cena (zł)
Do wklejania glazury GL	SX-OPA120GL	514,60
Szlifowanym SZG	SX-OPA120SZG	498,30
Szlifowanym wzmocnionym SZ1P	SX-OPA120SZ1P	569,30
Szlifowanym wzmocnionym SZ2P	SX-OPA120SZ2P	569,30

## » Niska zabudowa od 68 mm

wyjmowany ruszt



wyjmowana kratka na zabrudzenia



wyjmowany syfon ułatwiający czyszczenie



korytko

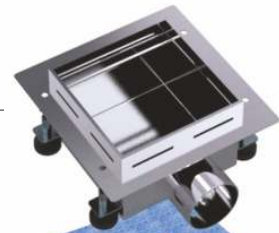

mankiet hydroizolacyjny

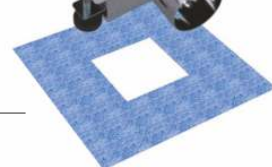

## » Dostępne warianty rusztu:

Ruszt do wklejania glazury GL



Zdolność przeniesienia obciążenia do 150 kg

Ruszt gładki szlifowany SZG



Ruszt szlifowany wzmocniony SZ1P

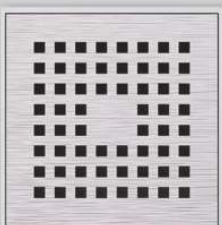

Zdolność przeniesienia obciążenia do 300 kg  
Niewidoczna szczelina

Ruszt szlifowany wzmocniony SZ2P

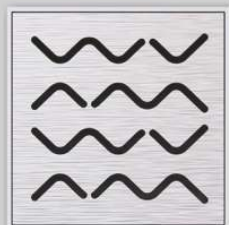

Wszystkie elementy oprócz mankieta zostały wykonane ze stali nierdzewnej.

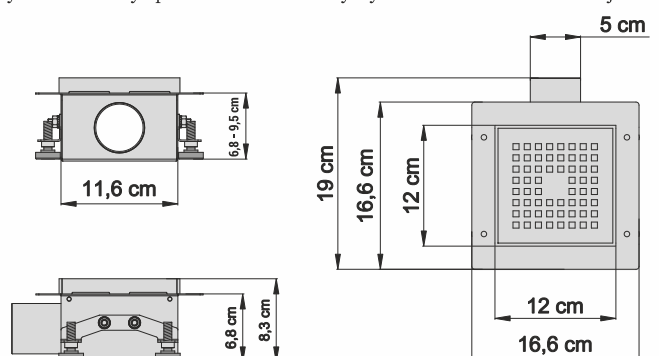





# AQUA

S T E E L

## DZIAŁ HANDLOWY

tel. +48 17 788 17 70

tel. +48 17 788 17 77

tel. +48 17 788 42 59

ul. Wojska Polskiego 6E Mielec, Polska

e-mail: [biuro@spiroflex.pl](mailto:biuro@spiroflex.pl)

[www.aquasteel.pl](http://www.aquasteel.pl)